



FORMENTA

Designed to last.

Att vara stolt över det man gör är viktigt.

Det är vi av flera anledningar.

Våra produkter för offentlig utemiljö har en innovativ design, genomtänkta detaljer och håller i generationer, precis som företaget.

Formenta grundades 1972 i Värnamo och drivs idag av tredje generationen. Kvalitetstänk, noggrannhet och småländsk arbetsvilja har alltid varit självklara delar av företagets identitet.

Vi tillverkar rejäla produkter för krävande utemiljöer.

Och vi vet att de håller.

It's important to be proud about what you do.

For many reasons, we are.

Our products for the public outdoors are designed through innovation and carefully chosen details, making them last through generations. Just like the company itself.

Formenta was founded 1972 in Värnamo, the heart of entrepreneurial Sweden. Today, the company is lead by the third generation.

Quality awareness, attention to detail and hard-working mentality are to this day natural parts of the company's identity.

We make solid products for demanding outdoor environments.

And we know they'll last.



4	Formgivare <i>Designers</i>
8	Papperskorgar och Askkoppar <i>Wastebins and Ashtrays</i>
20	Planteringskärl <i>Planters</i>
30	Cykelställ <i>Bike Stands</i>
44	Parkmöbler <i>Park Furniture</i>
54	Sandbehållare <i>Sand Containers</i>
60	Tekniska data <i>Technical Data</i>



OLA GIERTZ

Om Planteringskärn ONE | *About Planter ONE*

“Modulärt planteringskärn med möjlighet att skapa unika konstellationer. Beroende på vilken miljö kärlet placeras i skapas olika uttryck som blir ett vackert blickfång i det publika rummet. Den geometriska formen skapar en kontrast mot växternas organiska form, som med fördel kan repeteras efter varandra för att skapa en varierad och grönskande rumslighet.”

“Modular planter allowing for unique combinations. Based on surroundings, different expressions can be created to make a beautiful eye-catcher in the public outdoors. The geometrical shape is a contrast to the organic counterpart of the plants. It also allows multiple planters to be placed one after another in countless variations for a beautiful and creative environment.”

MATILDA LINDBLOM

Om Parksoffa Parx | *About Park Sofa Parx*

“Parx är en parksoffa med egen karaktär, fina proportioner och vackra detaljer som flörtar med den gamla klassiska parkbänken i trä med korsstativ. En ny modern känsla med grafiskt uttryck samtidigt som den känns mjuk och inbjudande.”

“Parx is a park sofa with its own character, nice proportions and beautiful details, inspired by the classic wooden park bench with cross legs. A new modern feeling with a graphic expression but also smooth and inviting.”



ANTON BJÖRSING

Om Parkbänk Break | *About Park Bench Break*

“En anpassningsbar produktserie av parkmöbler som passar in i flera olika miljöer och situationer. Break är visuellt modern och enkel i sitt uttryck, med tydliga linjer som löper genom seriens alla delar i en klassisk kombination av metall och trä.”

“A flexible line of park furniture suitable for multiple environments and situations. Break is visually modern and simplistic, with distinct lines running through all parts of the design with a classic combination of metal and wood.”







PAPPERSKORGAR & ASKKOPPAR

Wastebins & Ashtrays

Formentas papperskorgar är utvecklade för användning i offentlig utemiljö och passar exempelvis väl in i parker, utmed gångstråk och vid entréer.

Papperskorgar i stadsmiljöer brukar bli överfulla ganska snabbt och mycket av skräpet kommer från förpackningar. Vi rekommenderar därför att papperskorgar ämnade för offentlig utemiljö bör ha en kapacitet på minst 40 liter.

Över hälften av allt skräp på våra gator och torg utgörs av cigarettfimpar. Eftersom svenska kommuner i allt högre grad inser behovet av askkoppar är många av de papperskorgar som placeras ut idag utrustade med inbyggd askkopp. Ett bra exempel på en papperskorg med inbyggd askkopp är vår Avenue 75L med askkopp. Denna fyller behovet av en stor papperskorg med hög kapacitet samtidigt som den ger rökare möjlighet att slänga sina cigarettfimpar på rätt ställe. Både säcken inne i papperskorgen och askkoppen i ovandelen på papperskorgen är lätta att tömma.

Formenta's wastebins are suited for use in public outdoor environments, such as parks, walking paths, bike trails and entrances.

Wastebins in public environments are quickly filled and most of the waste comes from packaging. This is why we recommend public wastebins to have a capacity of at least 40 liters.

A majority of all the litter on our streets consists of cigarette butts. Since decision makers in our towns and cities are starting to understand the importance of ashtrays, many of the wastebins used today have a built-in ashtray. A good example of a combined wastebin and ashtray is our Avenue 75L with ashtray. Avenue fills the need of high capacity wastebin and allows smokers to properly discard cigarette butts. The bag inside the bin and the ashtray at the top of the wastebin are easily emptied.



Papperskorg Tilt 40L | Wastebin Tilt 40L

PAPPERSKORG TILT 40L

Wastebin Tilt 40L

Tilt är en effektiv och solid papperskorg konstruerad av 2 mm varmgalvaniserad stålplåt som pulverlackerats i svart RAL 9005 eller grön RAL 6009. Sopsäcken hålls på plats med hjälp av en smidig bygel. Det kraftiga locket skyddar mot fåglar och andra djur. Lämplig i tuffa offentliga miljöer som skolor, parker och gångstråk. Kapacitet 40L.

Tilt is an efficient, solid wastebin made from 2 mm hot-dip galvanized steel, powder coated in black RAL 9005 or green RAL 6009. The bag is kept in place with a pre-mounted hoop. The robust lid keeps birds and other animals away from the waste. Suited for public environments like schools, parks and walkways. Capacity 40L.

BENÄMNING Description	ART NR
Papperskorg Tilt 40L Svart Wastebin Tilt 40L Black	540019
Papperskorg Tilt 40L Grön Wastebin Tilt 40L Green	540019-6009
Papperskorg Tilt 40L Galvad Wastebin Tilt 40L Galvanized	540019-GALV



Papperskorg Avenue 35L | Wastebin Avenue 35L

PAPPERSKORG AVENUE 35L

Wastebin Avenue 35L

Avenue 35L är vår smidiga papperskorg i stålplåt för montering på stolpe eller vägg, stilrent utformad för att skapa effektiv hantering av skräp. Den dolda invändiga säckupphängningen gör att papperskorgen passar snyggt in i sin omgivning samtidigt som den är mycket stryktålig. Tömning och byte av säck sker genom öppning av lock. Stolpmontering utförs med de medföljande slangklämmorna. Med en volym på 35L är denna papperskorg lämplig i parker, vid entréer och flerbostadshus. Levereras pulverlackerad i svart RAL 9005 men finns i valfri RAL-kulör.

Avenue 35L is our neat wastebin in steel for installation on post or wall, stylishly designed to create efficient waste handling. The clever, hidden internal bag hanging mechanism allows the wastebin to neatly fit its surroundings whilst being able to handle rough conditions. Emptying and replacement of bag is done through the lid. Installation on post is done using the included hose clamps. With a volume of 35 liters, this wastebin is most suitable in parks, by entrances and apartment buildings. Standard colour is black RAL 9005 but is available in any RAL-colour.

BENÄMNING Description	ART NR
Papperskorg Avenue 35L Wastebin Avenue 35L	540018

PAPPERSKORG AVENUE 75L

Wastebin Avenue 75L

Avenue 75L ingår i en serie av exklusiva rostfria papperskorgar stilrent utformade för att skapa effektiv hantering av skräp samtidigt som de är vackra att se på. Avenue 75L är tillverkad i 1,5 mm rostfritt stål som pulverlackerats i svart RAL 9005. Tömning och byte av säck sker med medföljande nyckel. Med en volym på 75L är denna papperskorg lämplig i folkrika miljöer, t.ex. vid entréer, parkeringsplatser, köpcentrum och liknande. Som tillval finns integrerad askkopp samt betongfot för en fristående papperskorg.

Avenue 75L is part of an exclusive line of stainless wastebins, stylishly designed to create an efficient waste solution and also nice too look at. Avenue 75L is made from 1,5 mm stainless steel, powder coated in black RAL 9005. Opening and emptying is done with the supplied key. With a capacity of 75L, this wastebin is suitable for crowded areas such as entrances, parking lots, shopping malls etc. Optional accessories include integrated ashtray and concrete base for a free-standing bin.

BENÄMNING Description	ART NR
Papperskorg Avenue 75L Wastebin Avenue 75L	540020
Papperskorg Avenue 75L med askkopp Wastebin Avenue 75L with ashtray	540021
Betongfot för Avenue 75L Concrete base for Avenue 75L	540020-1



Papperskorg Avenue 75L med och utan askkopp | Wastebin Avenue 75L with and without ashtray

PAPPERSKORG AVENUE 95L

Wastebin Avenue 95L

Avenue 95L ingår i en serie av exklusiva rostfria papperskorgar stilrent utformade för att skapa effektiv hantering av skräp samtidigt som de är vackra att se på. Avenue 95L är tillverkad i 1,5 mm rostfritt stål som pulverlackerats i svart RAL 9005. Tömning och byte av säck sker med medföljande nyckel. Med en volym på 95L är denna papperskorg särskilt lämplig i mycket folkrika miljöer, t.ex. vid entréer, parkeringsplatser, köpcentrum och liknande. Som tillval finns betongfot för fristående papperskorg.

Avenue 95L is part of an exclusive line of stainless wastebins, stylishly designed to create an efficient waste solution and also nice too look at. Avenue 95L is made from 1,5 mm stainless steel, powder coated in black RAL 9005. Opening and emptying is done with the supplied key. With a capacity of 95L, this wastebin is especially suitable for highly crowded areas such as entrances, parking lots, shopping malls etc. Optional concrete base for a free-standing bin available.

BENÄMNING Description	ART NR
Papperskorg Avenue 95L Wastebin Avenue 95L	540022
Betongfot för Avenue 95L Concrete base for Avenue 95L	540022-1



Papperskorg Avenue 95L | Wastebin Avenue 95L



Papperskorg Focus | Wastebin Focus

PAPPERSKORG FOCUS

Wastebin Focus

Focus är en serie papperskorgar för offentlig utemiljö. Levereras som standard i svart RAL 9005 för markförankring men kan användas fristående med hjälp av en separat betongfot. Askkopp finns som tillval för 110L. Den löstagbara ramen underlättar säckbyte och papperskorgen kan låsas med medföljande nyckel. Focus är perfekt i utsatta miljöer som vid köpcentrum, offentliga byggnader och gångstråk.

Focus is a series of wastebins for the public outdoor. Focus can be anchored to the ground or used as free-standing with the optional concrete foot. Ashtray is optional for the 110L version. Bags are easily installed thanks to the moveable frame, and the bin is lockable using the included key. Focus is suited for public urban environments such as malls, entrances and walkways. Comes as standard in black RAL 9005.

BENÄMNING Description	ART NR
Papperskorg Focus 75L Wastebin Focus 75L	540023
Papperskorg Focus 110L Wastebin Focus 110L	540024
Papperskorg Focus 110L med askkopp Wastebin Focus 110L with ashtray	540025
Betongfot för Focus 75L Concrete base for Focus 75L	540023-1
Betongfot för Focus 110L Concrete base for Focus 110L	540024-1



Papperskorg Life | Wastebin Life

PAPPERSKORG LIFE

Wastebin Life

Life är en serie av tre olika stora papperskorgar i galvat pulverlackerat stål med ett, två eller tre självstängande lock. Levereras som standard i svart RAL 9005 för fastbultning i mark men kan användas fristående med en separat betongfot. Dörren låses upp med den medföljande nyckeln. Avfallssäcken hängs smidigt upp på den utdragbara bygeln som gör det enkelt och ergonomiskt att byta säckar. Anpassad för folkrika utemiljöer som t.ex. parker, citymiljöer, gångstråk och köpcentrum.

Life is a series of three different size wastebins made from powder-coated, galvanized steel with one, two or three self-closing insert lids. Comes as standard in black RAL 9005 and is intended for ground mounting, but can be used as free-standing with the optional concrete base. The door is unlocked with the included key, and the bag is easily attached to the hoop which allows for quick and ergonomic changeouts. Suitable for busy outdoor environments such as parks, city environments, walk paths and shopping malls.

BENÄMNING Description	ART NR
Papperskorg Life 100L Wastebin Life 100L	540026
Papperskorg Life 200L Wastebin Life 200L	540027
Papperskorg Life 300L Wastebin Life 300L	540028
Betongfot för Life 100L Concrete base for Wastebin Life 100L	540026-1
Betongfot för Life 200L Concrete base for Wastebin Life 200L	540027-1
Betongfot för Life 300L Concrete base for Wastebin Life 300L	540028-1

PAPPERSKORG CLASSIC 60L

Wastebin Classic 60L

Stabil och populär papperskorg tillverkad av värme- och köldbäständig HD polyeten. Finns som standard i färgerna svart, blå eller grön. Kapacitet 60L.

Robust and popular wastebin made from heat and cold resistant HD polyethylene. Standard colours are black, blue or green. Capacity 60L.

BENÄMNING Description	ART NR
Papperskorg Classic 60L Svart <i>Wastebin Classic 60L Black</i>	540011
Papperskorg Classic 60L Blå <i>Wastebin Classic 60L Blue</i>	540012
Papperskorg Classic 60L Grön <i>Wastebin Classic 60L Green</i>	540010



Papperskorg Classic 60L | *Wastebin Classic 60L*

ASKKOPP AVENUE 1,2L

Ashtray Avenue 1.2L

Askkopp av högsta kvalitet som ingår i den populära Avenue-serien, extremt robust och lämpad för tuffa offentliga utemiljöer. Tillverkad i rostfritt stål som pulverlackerats i svart RAL 9005. Levereras komplett med skruv och plugg för väggmontage men kan också monteras på stolpe med hjälp av slangklämmor (medföljer ej).

Premium quality Ashtray from the Avenue series, made from powdercoated (Black RAL 9005), stainless steel. Extremely robust and suited for demanding outdoor environments. Comes complete with screws and plugs for wall-mounting but can be pole-mounted using hose clamps (not included).

BENÄMNING Description	ART NR
Askkopp Avenue 1,2L <i>Ashtray Avenue 1.2L</i>	540017



Askkopp Avenue 1,2L | *Ashtray Avenue 1.2L*



Askkopp Tilt 1,5L | Ashtray Tilt 1.2L

ASKKOPP TILT 1,5L

Ashtray Tilt 1,5L

Smidig askkopp i rostfritt stål, pulverlackerad i svart RAL 9005. Askkopp Tilt är effektiv, enkel att tömma och utrymmesbesparande med platt design. Passar utmärkt vid entréer, restauranger och uteserveringar. Levereras komplett med skruv och plugg för väggmontage men kan också monteras på stolpe med hjälp av slangklämmor (medföljer ej).

Neat, handy ashtray made from black (RAL 9005), powder coated stainless steel. Ashtray Tilt is with its flat design efficient and easy to empty. Perfectly suited for entrances, restaurants and patios. Comes complete with screws and plugs for wall-mounting but can be pole-mounted using hose clamps (not included).

BENÄMNING | Description

ART NR

Askkopp Tilt 1,5L | Ashtray Tilt 1.5L

540029



Askkopp Life 3L | Ashtray Life 3L

ASKKOPP LIFE 3L

Ashtray Life 3L

Fristående askkopp med generös volym om hela 3L som ingår i Life-serien, tillverkad i rostfritt stål som pulverlackerats i svart RAL 9005. Passar utmärkt vid platser utan möjlighet för montering på vägg eller stolpe. Används främst vid entréer, uteserveringar, fika- och rastplatser.

Free-standing ashtray with a generous capacity of 3L, part of the Life series made from stainless steel, powder-coated in black RAL 9005. Suitable for spaces where mounting on wall or pole is not an option. This ashtray is mostly used by entrances, patios, lunch and rest spots.

BENÄMNING | Description

ART NR

Askkopp Life 3L | Ashtray Life 3L

540030



PLANTERINGSKÄRL

Planters

Formentas planteringskär är designade för att skapa intressanta gröna miljöer i stadsrummet. Planteringskärnen är tillverkade i glasfiberarmerad polyester som gör dem extremt starka samtidigt som de får en fin högblank utsida och blir helt färgbeständiga. Alla planteringskär kan levereras i valfri kulör.

Formenta's planters are designed to create appealing green elements in urban environments. The planters are made from fiberglass reinforced polyester which makes for extremely strong products with a high gloss finish. All planters can be ordered in a custom colour, completely colourfast.



Planteringskärn Happy | Planter Happy

PLANTERINGSKÄRL HAPPY

Planter Happy

En serie planteringskärn i fyra storlekar i stilren design för offentliga miljöer. Planteringskärnen är producerade i hållbar glasfiberarmerad polyester vilket gör dem underhållsfria, starka och samtidigt lätta att transportera. Dessa planteringskärn passar bra in i stadsmiljöer utanför köpcentrum, entréer, i parker och i bostadsområden. Levereras som standard i Antracitgrå RAL 7016, men kan beställas i valfri färg från RAL-skalans ca 200 kulörer.

A series of stylish planters in four sizes in stylish, minimalistic design for public environments. These planters are made of fiberglass reinforced polyester, a maintenance-free material combining strength and low weight, making transport an ease. Well suited for shopping malls, entrances, parks and residential areas. Planter Happy comes as standard in Anthracite Grey RAL 7016, but is available in any of the approx. 200 colours from the RAL-scale.

BENÄMNING Description	ART NR
Planteringskärn Happy S 100L Planter Happy S 100L	520011
Planteringskärn Happy M 190L Planter Happy M 190L	520012
Planteringskärn Happy L 270L Planter Happy L 270L	520013
Planteringskärn Happy XL 425L Planter Happy XL 425L	520014



Planteringskärn Happy Low | Planter Happy Low

PLANTERINGSKÄRL HAPPY LOW

Planter Happy Low

Planteringskärn Happy Low är ett lågt kärn i glasfiberarmerad polyester som levereras i Antracitgrå RAL 7016 som standard. Önskas en annan färg för att t.ex. passa in kärlet i omgivningen går det bra att specialbeställa i valfri RAL-kulör. Planteringskärlets diameter på 156 cm ger en generös och riklig yta för fantastiska blomsterarrangemang. Höjden på endast 30 cm ger ett diskret intryck och gör att kärlet tar minimalt med uppmärksamhet från växterna.

Planter Happy Low is a wide but low planter made from fiberglass reinforced polyester. Happy Low comes as standard in Anthracite Grey RAL 7016, but with the option to pick any colour from the RAL scale to suit the surroundings. With a diameter of 156 cm, this planter allows for a generous planting space to create fantastic arrangements. The height of only 30 cm gives the planter an unobtrusive impression resulting in optimal attention to the plants.

BENÄMNING Description	ART NR
Planteringskärn Happy Low Planter Happy Low	520018

PLANTERINGSKÄRL ONE

Planter ONE

ONE är ett planteringskär i glasfiberarmerad polyester med högblank utsida formgiven av Ola Giertz för Formenta. Formen ger möjlighet att skapa unika kombinationer genom att placera flera käril bredvid varandra på olika sätt. ONE fyller på så vis en funktion som en vacker avdelare i offentlig utemiljö. Levereras som standard i Antracitgrå RAL 7016 men kan beställas i valfri RAL-färg. ONE mäter 1180 (L) x 610 (B) x 500 (H) mm och har en volym på 320L.

ONE is a planter made of fiberglass reinforced polyester with a high-gloss, brilliant finish designed by Ola Giertz for Formenta. The shape enables the possibility to create unique combinations by placing multiple planters after one another in different ways. This gives the planter another function, as an efficient and beautiful divider in the public outdoors. Comes as standard in Anthracite Grey RAL 7016, but is available in any RAL-colour. ONE measures 1180 (L) x 610 (W) x 500 (H) mm with a capacity of 320L.

BENÄMNING | Description

Planteringskäril ONE | Planter ONE

ART NR

520015



Planteringskäril ONE | Planter ONE

PLANTERINGSKÄRL EDGE

Planter Edge

Planteringskäril i glasfiberarmerad polyester med ett modernt, välkomnande uttryck formgivet av Anton Björnsing för Formenta. Edge växer ju högre det blir och har en planteringsdiameter på 850 mm, en planteringshöjd på 520 mm och en volym på 210L. Standardfärgen är Antracitgrå RAL 7016 men kan beställas i valfri RAL-färg. Våra planteringskäril i glasfiberarmerad polyester är extremt starka samtidigt som de är enkla att transportera tack vare den låga vikten. Planteringskärilet är dessutom utrustat med tre lyftöglor på insidan som kan fällas in efter användning.

Planter made from fiberglass reinforced polyester with a welcoming, modern look designed by Anton Björnsing for Formenta. Edge widens as it gets higher with a diameter of 850 mm, a height of 520 mm and a capacity of 210L. The standard colour is Anthracite Grey RAL 7016, but is available in any RAL-colour. This allows for great opportunities to adapt to environment and surroundings. Our planters made from fiberglass reinforced polyester are extremely durable but also light-weight and therefore easy to transport. To further facilitate handling and placing, the planter is equipped with three eyelets on the inside, which are retracted after use.

BENÄMNING | Description

Planteringskäril Edge | Planter Edge

ART NR

520016



Planteringskäril Edge | Planter Edge



Planteringskäril Grow | Planter Grow

PLANTERINGSKÄRL GROW

Planter Grow

Planteringskäril Grow i glasfiberarmerad polyester skiljer sig från övriga käril i sortimentet. Den långa och breda formgivningen ger en generös planteringsyta på 1280 mm i diameter, en planteringshöjd på 400 mm och en volym på 400L. Planteringskäril Grow kombinerar generöst tilltagen planteringsyta med modern design för ett fräscht och modernt intryck i stadsmiljön. Standardfärgen är Antracit RAL 7016, men planteringskärilet kan beställas i valfri RAL-färg. Likt våra andra planteringskäril är Grow extremt stark men samtidigt lätt och enkel att transportera tack vare den låga vikten på endast 24 kg. Kärilet är formgivet av Anton Björsing för Formenta.

Planter Grow, made from fiberglass reinforced polyester, differs from other planters. The long and wide construction allows for a generous planting surface of 128 cm in diameter, a planting height of 40 cm and a capacity of 400L. Planter Grow combines generous planting space with modern design, giving it a fresh and modern look suitable for urban environments. The planter comes in Anthracite Grey 7016 as standard, but can be ordered in any RAL-colour. Like our other planters, Grow is extremely durable but also easy to move and transport thanks to its low weight of only 24 kg. Designed by Anton Björsing for Formenta.

BENÄMNING | Description

ART NR

Planteringskäril Grow | Planter Grow

520017



Planteringskäril Octagon | Planter Octagon

PLANTERINGSKÄRL OCTAGON

Planter Octagon

Planteringskäril Octagon är ett av våra minsta planteringskäril som tillverkas i hållbar, glasfiberarmerad polyester. Med sin karaktäristiska form av en oktagon och den smidiga storleken passar det perfekt utanför entréer, vid flerfamiljshus, restauranger och caféer. Octagon levereras som standard i Antracitgrå RAL 7016 men kan beställas i valfri RAL-kulör för att passa in i omgivningen.

Planter Octagon is one of our smaller planters made from durable, fiberglass reinforced polyester. The characteristic shape of an octagon, in combination with its size, makes this planter the perfect choice outside entrances, apartment buildings, restaurants and cafes. Octagon ships as standard in Anthracite Grey RAL 7016, but is available in any RAL-colour so suit its surroundings if required.

BENÄMNING | Description

ART NR

Planteringskäril Octagon | Planter Octagon

520019



Bevattningstankar | Watering Tanks

BEVATTNINGSTANKAR

Watering Tanks

Våra bevattningstankar ger en kapillär långtidsbevattning enligt naturens egen princip, som innebär att varje växt får så mycket vatten den behöver. Inga snoddar eller vekar som tvångsmatar rötterna. En jämn vattentillförsel och god syresättning av rötterna ger växterna starkare tillväxt och ökad livslängd. Man sparar dessutom ca 30% av bevattningstiden.

Our water tanks provides natural, capillary watering which means every plant gets just the required amount of water. Clean and sleek device without threads of wires. Even watering combined with good oxygen supply of the roots provides for good plant growth as well as extended lifespan. Our watering tanks also save you about 30% of watering time.

BENÄMNING | Description

ART NR

Rektangulär Bevattningstank 61 x 31 cm 26L | Rectangular Watering Tank 61 x 31 cm 26L

550012

Rund bevattningstank Ø50 cm 24L | Round Watering Tank Ø50 cm 24L

550010

Rund bevattningstank Ø70 cm 47L | Round Watering Tank Ø70 cm 47L

550011



CYKELSTÄLL & POLLARE

Bike Stands & Bollards

Formentas cykelställ och cykelpollare är formgivna för att skapa säkra cykelparkeringar i offentliga miljöer. Alla cykelställ är tillverkade i varmförzinkat stål och är extremt robusta.

Att välja rätt typ av cykelställ är viktigt. Börja med att tänka utifrån hur många cyklar som behöver parkeras och vilket utrymme som finns att tillgå. Trots att svenska kommuner jobbar för att få fler människor att välja cykeln framför bilen finns det idag ett underskott av cykelställ i svenska kommuner och stadsmiljöer. Om det beror på platsbrist kan det vara en god idé att placera ut cykelställ för 1-2 cyklar med jämna mellanrum. Det är viktigt för cyklister att kunna parkera lite var som helst.

Formenta's bike stands are designed to provide safe bike parking in public outdoor environments. All bike stands are made from hot-dip galvanized steel which makes them extremely robust.

It's important to choose the right type of bike stand. In order to make the right choice, you need to have a rough idea on the number of parking spots required and also the amount of space available. Even though more and more towns and cities try to get people choosing the bike over the car, the demand for bicycle parking spots is higher than the supply. If the reason is lack of space, it might be a good idea to invest in bike stands suited to hold 1-2 bikes and install in various places over town. Being able to park just about anywhere is important to cyclists.



Cykelställ Avenue enkelsidig 4 platser | *Bike Stand Avenue single-sided 4 spots*

CYKELSTÄLL AVENUE

Bike Stand Avenue

Cykelställ Avenue är ett stilrent och modernt cykelställ för offentlig utemiljö, utformat så att cykeln kan låsas fast även i cykelramen. Cykelstället är utrymmesbesparande och finns som enkelsidigt för fyra eller fem platser och dubbelsidigt för åtta eller tio platser. Byglarna kan enkelt vinkelställas innan montage för ytterligare utrymmesbesparing. Cykelställ Avenue används vid alltifrån mindre cykelparkeringar utanför företag som vill ha ordning och reda till större par keringar som vid skolgårdar, köpcentrum, pendelstationer där säkerhet, hållbarhet och utrymmesbesparing är av största vikt.

Bikestand Avenue is an elegant and modern bikestand for urban environments, allowing bikers securing their bikes via the bike frame. The bikestand is space-saving and available as single-sided with four or five spots or double-sided with eight or 12 spots. The brackets can be angled prior to installation for optimal use of space. Bikestand Avenue is used by companies, at school yards, shopping malls, commuter stations where safety, durability and space management is of utmost importance.

BENÄMNING <i>Description</i>	ART NR
Cykelställ Avenue enkelsidig 4 platser <i>Bike Stand Avenue single-sided 4 spots</i>	510090
Cykelställ Avenue enkelsidig 5 platser <i>Bike Stand Avenue single-sided 5 spots</i>	510095
Cykelställ Avenue dubbelsidig 8 platser <i>Bike Stand Avenue double-sided 8 spots</i>	510091
Cykelställ Avenue dubbelsidig 10 platser <i>Bike Stand Avenue double-sided 10 spot</i>	510096

CYKELSTÄLL SPIN

Bike Stand Spin

Stabilt, säkert och modulbaserat cykelställ i varmförzinkat stål med bågformat hjulfäste för både enkel- och dubbelsidig cykelparkering. Lämpligt utanför köpcentrum, skolor, industrier, affärer, flerbostadshus m.m. Finns i platser om två, fyra eller sex platser och kan byggas på i oändlighet.

Kan lackeras i valfri färg.

Robust, safe, modular bike stand made from hot-dip galvanized steel. Suitable outside shopping malls, schools, factories, shops, apartment buildings and also residential areas. Available in capacities of two, four and six parking spaces, but can be built to suit an unlimited number of bikes. Can be coated in any colour.

BENÄMNING Description	ART NR
Cykelställ Spin 2 platser Bike Stand Spin 2 spots	510202
Cykelställ Spin 4 platser Bike Stand Spin 4 spots	510204
Cykelställ Spin 6 platser Bike Stand Spin 6 spots	510206



Cykelställ Spin 4 platser | Bike Stand Spin 4 spots

CYKELSTÄLL WAVE

Bike Stand Wave

Stabilt, säkert och modulbaserat cykelställ i varmförzinkat stål med rakt hjulfäste för enkelsidig cykelparkering. Lämpligt utanför köpcentrum, skolor, industrier, affärer och flerbostadshus. Finns i platser om två, fyra eller sex platser och kan byggas på i oändlighet. Kan lackeras i valfri färg.

Robust, safe, modular bike stand made from hot-dip galvanized steel. Suitable outside shopping malls, schools, factories, shops, apartment buildings and also residential areas. Available in capacities of two, four and six parking spaces, but can be built to suit an unlimited number of bikes. Can be coated in any colour.

BENÄMNING Description	ART NR
Cykelställ Wave 2 platser Bike Stand Wave 2 spots	510102
Cykelställ Wave 4 platser Bike Stand Wave 4 spots	510104
Cykelställ Wave 6 platser Bike Stand Wave 6 spots	510106



Cykelställ Wave 4 platser | Bike Stand Wave 4 spots



Cykelpollare Loop | Bike Bollard Loop

CYKELPOLLARE LOOP

Bike Bollard Loop

Loop är en klassisk cykelpollare med enkel design som både är utrymmesbesparande och effektivt. Cykelpollare Loop finns i två storlekar: Loop 4 (700 mm ovan mark) och Loop 6 (1000 mm ovan mark). Båda är tillverkade i varmförzinkat stål men finns i valfri RAL-färg.

Loop is a classic bike bollard with minimalistic design which is very space efficient. Bikes Bollard Loop is available in two sizes: Loop 4 (700 mm net height) and Loop 6 (1000 mm net height). Both are made from hot-dip galvanized steel and available in any colour from the RAL-scale.

BENÄMNING | Description

ART NR

Cykelpollare Loop 4 | *Bike Bollard Loop 4*

510040

Cykelpollare Loop 6 | *Bike Bollard Loop 6*

510060



Cykelpollare Arc | *Bike Bollard Arc*

CYKELPOLLARE ARC

Bike Bollard Arc

Stilren cykelpollare med mycket god funktionalitet anpassat för upp till två cyklar. Med sin enkla design passar Arc ett flertal olika miljöer. Tillverkat i varmförzinkat stål men finns i valfri RAL-färg.

Bike Bollard with slick design and excellent functionality supporting up to two bikes. Because of the simplistic design, this bike bollard is suitable in a variety of different environments. Made from hot-dip galvanized steel and available in any colour from the RAL-scale.

BENÄMNING | Description

ART NR

Cykelpollare Arc | *Bike Bollard Arc*

510030

CYKELPOLLARE WATCH

Bike Bollard Watch

Cykelpollare Watch har med sin karaktäristiska design blivit kategorins storsäljare. Som namnet antyder vaktar denna pollare din cykel. Watch är utrymmesbesparande och kan effektivt installeras utmed trottoarer. Plats för upp till två cyklar. Tillverkat i varmförzinkat stål men finns i valfri RAL-färg.

With its characteristic design, Bike Bollard Watch has become our bestseller in the category. As described in the name, this bollard is watching your bike. Very space efficient and easily installed along sidewalks. Supports up to two bikes. Made from hot-dip galvanized steel and available in any colour from the RAL-scale.

BENÄMNING | Description

Cykelpollare Watch | *Bike Bollard Watch*

ART NR

510010



Cykelpollare Watch | *Bike Bollard Watch*

CYKELPOLLARE GUARD

Bike Bollard Guard

En robust cykelpollare designad för att passa väl in i miljöer som gångstråk utanför köpcentrum och butiker där biltrafik ej är önskvärd. Plats för upp till två cyklar. Tillverkat i varmförzinkat stål men finns i valfri RAL-färg.

Robust bike bollard designed to suit sidewalks near shopping malls, stores and other places where motor traffic is unwanted. Supports up to two bikes. Made from hot-dip galvanized steel and available in any colour from the RAL-scale.

BENÄMNING | Description

Cykelpollare Guard | *Bike Bollard Guard*

ART NR

510020



Cykelpollare Guard | *Bike Bollard Guard*



CYKELSTÄLL PARKIS

Bike Stand Parkis

Parkis är ett smart och lätthanterat, utrymmesbesparande, väggmonterat cykelställ. Den geniala konstruktionen lyfter cykeln utan att du behöver ta i. Parkis lämpar sig utmärkt för kontoret, hemmet, garaget eller t.ex. på balkongen. Finns i tre olika utföranden; Basic, Rostfritt Stål och Exklusiv.

- Lätthanterat – Lyfter cykeln utan fysisk ansträngning
- Utrymmesbesparande – Parkis sparar minst 40 procent golvutrymme i jämförelse med traditionella cykelställ
- Unik formgivning – Parkis är både effektiv och lätthanvänd, men också en fröjd för ögat
- Kräver ingen elektricitet – Parkis är helt mekanisk och miljövänlig
- Snabb installering – Parkis installeras snabbt och lätt överallt.
- Underhållsfri – Parkis behöver inte underhållas och är redo för användning närsomhelst.

Parkis is a clever and easy-to-handle space saving, wall-mounted bike stand. Its smart construction lifts your bike without physical effort, making it ideal in the office, at home, in the garage or on the balcony. Available in three different models; Basic, Stainless Steel and Exclusive.

- *Easy to use – Lifts the bike without physical effort.*
- *Space-saving – Parkis saves at least 40% floor space compared to traditional bike stands.*
- *Unique design – While Parkis is efficient and easy to use, it's also nice to look at.*
- *Requires no electricity – Parkis is entirely mechanical and environmental friendly.*
- *Quick installation – Parkis is quickly installed in any location.*
- *Maintenance-free – Parkis does not require your attention and is ready to use at any time.*

BENÄMNING | Description

ART NR

Cykelställ Parkis Basic | *Bike Stand Parkis Basic*

510301

Cykelställ Parkis Rostfritt Stål | *Bike Stand Parkis Stainless Steel*

510302

Cykelställ Parkis Exklusiv | *Bike Stand Parkis Exclusive*

510303



Pollare Avenue rostfritt stål | *Bollard Avenue stainless steel*

POLLARE AVENUE ROSTFRITT STÅL

Bollard Avenue Stainless Steel

Pollare i rostfritt stål med fin satin finish perfekt för vackra huvudentréer. Pollaren är 1200 mm lång och ger en installationshöjd på 900 mm då 300 mm nedgjøtes i mark. Kan även monteras med självhäftande reflexer. Finns i 220, 100 och 76 mm diameter.

Stainless steel bollard with a nice, satin finish perfect for beautiful main entrances. The bollard is 1200 mm long with an installation height of 900 mm when anchored 300 mm below ground. Can be installed with self-adhesive stickers. Available in diameters of 220, 100 or 76 mm.

BENÄMNING Description	ART NR
Pollare Avenue rostfritt stål Ø220 mm <i>Bollard Avenue stainless steel Ø220 mm</i>	560000
Pollare Avenue rostfritt stål Ø100 mm <i>Bollard Avenue stainless steel Ø100 mm</i>	560010
Pollare Avenue rostfritt stål Ø76 mm <i>Bollard Avenue stainless steel Ø76 mm</i>	560020



Pollare Avenue svart | *Bollard Avenue black*

POLLARE AVENUE SVART

Bollard Avenue Black

Pollare i rostfritt, pulverlackerat stål i svart RAL 9005 som passar de flesta områden och platser. Pollaren är 1200 mm lång och ger en installationshöjd på 900 mm då 300 mm nedgjøtes i mark. Kan även monteras med självhäftande reflexer. Finns i 220, 100 eller 76 mm diameter.

Black RAL 9005 powder-coated, stainless steel bollard suitable for most environments. The bollard is 1200 mm long with an installation height of 900 mm when anchored 300 mm below ground. Can be installed with self-adhesive stickers. Available in diameters of 220, 100 or 76 mm.

BENÄMNING Description	ART NR
Pollare Avenue svart Ø220 mm <i>Bollard Avenue black Ø220 mm</i>	560000-9005
Pollare Avenue svart Ø100 mm <i>Bollard Avenue black Ø100 mm</i>	560010-9005
Pollare Avenue svart Ø76 mm <i>Bollard Avenue black Ø76 mm</i>	560020-9005



PARKMÖBLER

Park Furniture

Formentas parkmöbler är formgivna för att skapa intressanta och attraktiva mötesplatser utomhus. Sortimentet innefattar allt från bänkbord för rastplatser, skolgårdar och lekplatser till formgivna parkbänkar för moderna urbana utemiljöer.

Formenta's park furniture are made to create appealing meeting points in the public outdoor.

Our collection includes everything from picnic tables for rest areas, school yards and playgrounds to designed park benches for the modern, urban outdoors.



Parksoffa Parx | Park Sofa Parx

PARKSOFFA PARX

Park Sofa Parx

Parx har en avancerad konstruktion i 15 mm varmförzinkat stål och sitttor samt ryggstöd i 35 mm ek. Soffan kan stå fristående på sina medar men kan också enkelt förankras i mark. Parksoffa Parx är designad av Matilda Lindblom för Formenta och är utvecklad för att tåla tuffa offentliga miljöer.

Parx has a robust construction made from 15 mm hot-dip galvanizes steel, with a seat and backrest made from 35 mm oak. Use as free-standing or anchor to the ground if required. Park Sofa Parx is designed by Matilda Lindblom for Formenta and is developed to endure public environments.

BENÄMNING | Description

Parksoffa Parx | Park Sofa Parx

ART NR

530010

PARKSOFFA BREAK

Park Sofa Break

Robust parksoffa i modern skandinavisk design formgiven av Anton Björnsing för Formenta. Parksoffan består av ett 60 mm grovt varmförzinkat bockat stålrör. Bänkskivorna är av FSC-märkt norrländsk furu som laserats i en trestegsprocess med vattenbaserad lasyr i svart, brunt eller vitt. Detta ger ett långvarigt skydd mot mögelangrepp. Skivorna är 40 mm grova för att skapa den styrka och hållbarhet som krävs i offentlig utemiljö. Parksoffa Break passar utmärkt i tuffa miljöer som skolgårdar, parker, citymiljöer och stadskärnor.

A robust park sofa in modern Scandinavian design by Anton Björnsing. Made from a hot-dip galvanized 60 mm steel tube and FSC-certified Swedish pine, glazed in a three-step process with a water based glaze in black, brown or white. This gives a long-lasting protection against mould. The 40 mm boards provide the strength and durability required in public outdoor environments. Park Sofa Break is suitable in tough environments such as school yards and city centers.

BENÄMNING | Description

Parksoffa Break | Park Sofa Break

ART NR

530016



Parksoffa Break | Park Sofa Break

PARKBÄNK BREAK

Park Bench Break

Robust parkbänk med sittytta på två sidor i modern skandinavisk design formgiven av Anton Björnsing för Formenta. Parkbänken består av ett 60 mm grovt varmförzinkat bockat stålrör. Bänkskivorna är av FSC-märkt norrländsk furu som laserats i en trestegsprocess med vattenbaserad lasyr i svart, brunt eller vitt. Detta ger ett långvarigt skydd mot mögelangrepp. Skivorna är 40 mm grova för att skapa den styrka och hållbarhet som krävs i offentlig utemiljö. Parkbänk Break passar utmärkt i tuffa miljöer som skolgårdar, parker, citymiljöer och stadskärnor.

A robust park bench in modern Scandinavian design by Anton Björnsing. Made from a hot-dip galvanized 60 mm steel tube and FSC-certified Swedish pine, glazed in a three-step process with a water based glaze in black, brown or white. This gives a long-lasting protection against mould. The 40 mm boards provide the strength and durability required in public outdoor environments. Park Bench Break is suitable in tough environments such as school yards and city centers.

BENÄMNING | Description

Parkbänk Break | Park Bench Break

ART NR

530018



Parkbänk Break | Park Bench Break



Bänkbord Oslo | Picnic Table Oslo

BÄNKBORD OSLO

Picnic Table Oslo

Bänkbord med klassiskt utseende i återvunnen plast och metallförstärkta bords- och sittytor. Materialet är lätt att underhålla och ni undviker problem med spetor och ruttet trä. Bänkbordet mäter 180 x 140 cm, har en bordshöjd på 76 cm och väger 154 kg. Förankras i mark med L-hooks.

Picnic Table with a classic look made from recycled plastic and metal reinforced table and seat surfaces. Easy to maintain, doesn't cause splinters or problems with rotten wood. This picnic table measures 180 x 140 cm with a table height of 76 cm and weighs 154 kg. Oslo is anchored in the ground using L-hooks.

BENÄMNING | Description

Bänkbord Oslo | Picnic Table Oslo

ART NR

530030-SVART



Bänkbord Timber | Picnic Table Timber

BÄNKBORD TIMBER

Picnic Table Timber

Fristående bänkbord i klassisk stil helt gjort i trä. Både stativet samt bänk- och bordsskivorna är tillverkade i 40 mm grov brunlaserad FSC-märkt norrlandsfuru. Timber passar i offentliga miljöer där man önskar ett helt träbaserat bänkbord som t.ex. vid arbetsplatsens eller bostadsrättsföreningens rastplats, uteserveringar eller skolgårdar.

Free-standing picnic table of classic style entirely made from wood. Both the frame and the boards are of 40 mm brown glazed FSC-certified Swedish pine. This one-piece picnic table is suitable for public environments such as school yards, restaurant patios and outside apartment buildings.

BENÄMNING | Description

Bänkbord Timber | Picnic Table Timber

ART NR

530009

BÄNKBORD SOLID

Picnic Table Solid

Stabilt och funktionellt bänkbord för sex personer med en kraftig konstruktion i skandinavisk stil. Solid består av en stålstomme av bockade varmförzinkade 45 mm rör och 40 mm grova bänk- och bordsskivor av brunlaserad FSC-märkt norrlandsfuru. Passar alla möjliga offentliga rum som parker, rastplatser, skolgårdar och uteplatser. Använd som fristående för enkel placering eller förankra för ökad säkerhet.

Stable and functional picnic table for six people with a strong construction in Scandinavian style. Solid consists of a steel frame of hot-dip galvanised 45 mm tubing and 40 mm FSC-certified Swedish pine with smooth, rounded corners. Fits all public areas such as parks, rest areas, school yards etc. Use as free-standing for easy placement or anchor to the ground for added security.

BENÄMNING | Description

Bänkbord Solid | *Picnic Table Solid*

ART NR

530007



Bänkbord Solid | *Picnic Table Solid*

BÄNKBORD SOLID MED RYGGSTÖD

Picnic Table Solid with Backrest

Stabilt och funktionellt bänkbord för sex personer med en kraftig konstruktion i skandinavisk stil. Solid består av en stålstomme av bockade varmförzinkade 45 mm rör och 40 mm grova bänk- och bordsskivor av brunlaserad FSC-märkt norrlandsfuru. Passar alla möjliga offentliga rum som parker, rastplatser, skolgårdar och uteplatser. Använd som fristående för enkel placering eller förankra för ökad säkerhet.

Stable and functional picnic table for six people with a strong construction in Scandinavian style. Solid consists of a steel frame of hot-dip galvanised 45 mm tubing and 40 mm FSC-certified Swedish pine with smooth, rounded corners. Fits all public areas such as parks, rest areas, school yards etc. Use as free-standing for easy placement or anchor to the ground for added security.

BENÄMNING | Description

Bänkbord Solid med ryggstöd | *Picnic Table Solid with backrest*

ART NR

530008



Bänkbord Solid med ryggstöd | *Picnic Table Solid with backrest*



SANDBEHÅLLARE

Sand Containers

Formentas sandbehållare är tillverkade i glasfiberarmerad polyester. Sandbehållarna finns i fyra olika storlekar och är populära på vinterhalvåret för att skapa säkra miljöer och undvika halkolyckor vid entréer och andra offentliga platser.

Våra sandbehållare finns i fyra olika storlekar och färger. Svart (130L), Gul (250L), Grön (350L) och Blå (550L). Alla gatusandlådor kan dessutom fås i valfri färg från RAL-skalan. Standardtexten är "SAND" i svart eller vitt på framsidan, men andra texter och färger kan beställas efter önskemål.

Vid köp av 1 st gatusandlåda levereras den färdigmonterad. Vid köp av två eller fler staplar vi dem i varandra för att spara utrymme vid transport. Locket monteras då enkelt fast med medföljande ledbulnar och muttrar. Utförlig monteringsanvisning medföljer.

Formenta's sand containers are made from fiberglass reinforced polyester and available in four different sizes. Frequently used at winter time to provide safe streets, entrances and other public places.

Our sand containers are available in four different sizes and colours. Black (130L), Yellow (250L), Green (350L) and Blue (550L). All sand containers can however be purchased in any colour from the RAL-scale. The text "SAND" comes in black or white as standard, but can also be changed to desired colour.

When purchasing only one sand container, we assemble it for you prior to shipping. If you're buying two or more we stack them to save space during shipping, keeping your shipping costs down. The lid is easily fastened using the included bolts and nuts. Detailed assembly instructions are included.



Sandbehållare 130L | Sand Container 130L

SANDBEHÅLLARE 130L

Sand Container 130L

Svensktillverkad sandbehållare med en volym på 130L tillverkad i glasfiberarmerad polyester, anpassad för vårt nordiska klimat. Sandbehållaren har ett förstärkt lock med avrinning infäst med varmgalvaniserade gångjärn. I uppfällt läge stoppas locket av invändigt monterade kättingar. Sandbehållaren har 10 cm höga ben gör den enkel och smidig att flytta. Standardfärgen är svart med texten 'SAND' i vitt men kan beställas i valfria RAL-färger. Som tillval erbjuds en smidig sandskopa samt monterad låshasp.

Swedish-made sand container with a capacity of 130L, made from fiberglass reinforced polyester to stand up to harsh winters. The sand container has a hinge attached reinforced lid equipped with runoff feature. Internally mounted chain-cables ensures the lid is never left open. The 10 cm high footings make the sand container easy to move. The standard colour is black with 'SAND' painted in white, but can be custom made in any RAL-colours. Sand scoop and/or lock is optional.

BENÄMNING Description	ART NR
Sandbehållare 130L Sand Container 130L	500130
Sandskopa 3L med spade Sand Scoop 3L with Shovel	500000
Monterad låshasp Lock	500005



Sandbehållare 250L | Sand Container 250L

SANDBEHÅLLARE 250L

Sand Container 250L

Svensktillverkad sandbehållare med en volym på 250L tillverkad i glasfiberarmerad polyester, anpassad för vårt nordiska klimat. Sandbehållaren har ett förstärkt lock med avrinning infäst med varmgalvaniserade gångjärn. I uppfällt läge stoppas locket av invändigt monterade kättingar. Sandbehållaren har 10 cm höga ben gör den enkel och smidig att flytta. Standardfärgen är gul med texten 'SAND' i svart men kan beställas i valfria RAL-färger. Som tillval erbjuds en smidig sandskopa samt monterad låshasp.

Swedish-made sand container with a capacity of 250L, made from fiberglass reinforced polyester to stand up to harsh winters. The sand container has a hinge attached reinforced lid equipped with runoff feature. Internally mounted chain-cables ensures the lid is never left open. The 10 cm high footings make the sand container easy to move. The standard colour is yellow with 'SAND' painted in black, but can be custom made in any RAL-colours. Sand scoop and/or lock is optional.

BENÄMNING Description	ART NR
Sandbehållare 250L Sand Container 250L	500250
Sandskopa 3L med spade Sand Scoop 3L with Shovel	500000
Monterad låshasp Lock	500005

SANDBEHÅLLARE 350L

Sand Container 350L

Svensktillverkad sandbehållare med en volym på 350L tillverkad i glasfiberarmerad polyester, anpassad för vårt nordiska klimat. Sandbehållaren har ett förstärkt lock med avrinning infäst med varmgalvaniserade gångjärn. I uppfällt läge stoppas locket av invändigt monterade kättingar. Sandbehållaren har 10 cm höga ben gör den enkel och smidig att flytta. Standardfärgen är grön med texten 'SAND' i vitt men kan beställas i valfria RAL-färger. Som tillval erbjuds en smidig sandskopa samt monterad låshasp.

Swedish-made sand container with a capacity of 350L, made from fiberglass reinforced polyester to stand up to harsh winters. The sand container has a hinge attached reinforced lid equipped with runoff feature. Internally mounted chain-cables ensures the lid is never left open. The 10 cm high footings make the sand container easy to move. The standard colour is green with 'SAND' painted in white, but can be custom made in any RAL-colours. Sand scoop and/or lock is optional.

BENÄMNING Description	ART NR
Sandbehållare 350L Sand Container 350L	500350
Sandskopa 3L med spade Sand Scoop 3L with Shovel	500000
Monterad låshasp Lock	500005

SANDBEHÅLLARE 550L

Sand Container 550L

Svensktillverkad sandbehållare med en volym på 550L tillverkad i glasfiberarmerad polyester, anpassad för vårt nordiska klimat. Sandbehållaren har ett förstärkt lock med avrinning infäst med varmgalvaniserade gångjärn. I uppfällt läge stoppas locket av invändigt monterade kättingar. Sandbehållaren har 10 cm höga ben gör den enkel och smidig att flytta. Standardfärgen är blå med texten 'SAND' i vitt men kan beställas i valfria RAL-färger. Som tillval erbjuds en smidig sandskopa samt monterad låshasp.

Swedish-made sand container with a capacity of 550L, made from fiberglass reinforced polyester to stand up to harsh winters. The sand container has a hinge attached reinforced lid equipped with runoff feature. Internally mounted chain-cables ensures the lid is never left open. The 10 cm high footings make the sand container easy to move. The standard colour is blue with 'SAND' painted in white, but can be custom made in any RAL-colours. Sand scoop and/or lock is optional.

BENÄMNING Description	ART NR
Sandbehållare 550L Sand Container 550L	500550
Sandskopa 3L med spade Sand Scoop 3L with Shovel	500000
Monterad låshasp Lock	500005



Sandbehållare 350L | Sand Container 350L



Sandbehållare 550L | Sand Container 550L

510102 Cykelställ Wave | Bike Stand Wave 510202 Cykelställ Spin | Bike Stand Spin

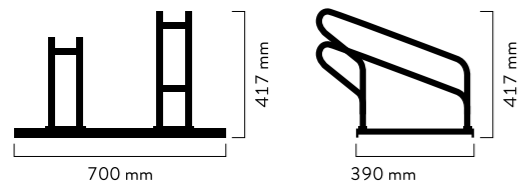

7,5 kg

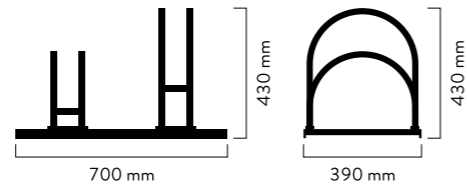

7 kg

510010 Cykelpollare Watch | Bike Bollard Watch 510020 Cykelpollare Guard | Bike Bollard Guard

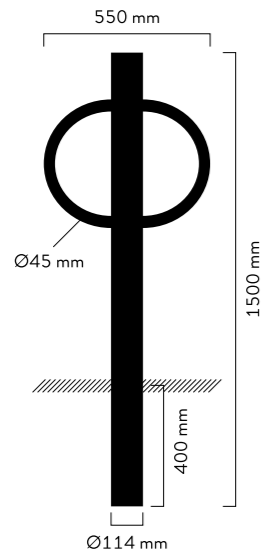

13 kg

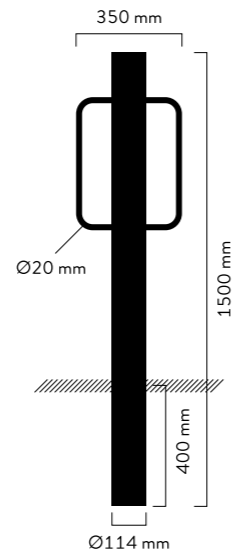

12 kg

510030 Cykelpollare Arc | Bike Bollard Arc

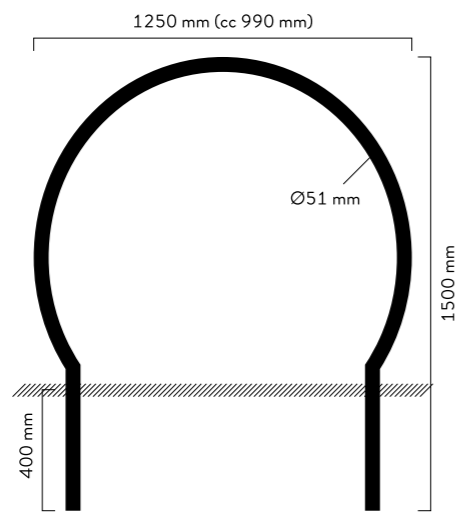

13 kg

510040 Cykelpollare Loop 4 | Bike Bollard Loop 4 510060 Cykelpollare Loop 6 | Bike Bollard Loop 6

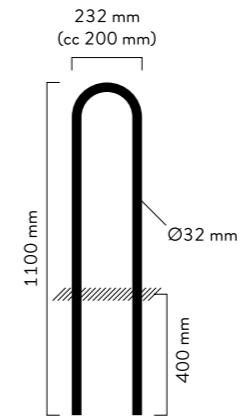

4 kg

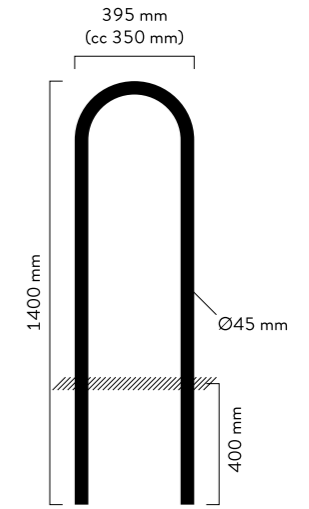

6 kg

510301 Cykelställ Parkis | Bikestand Parkis

510302
510303

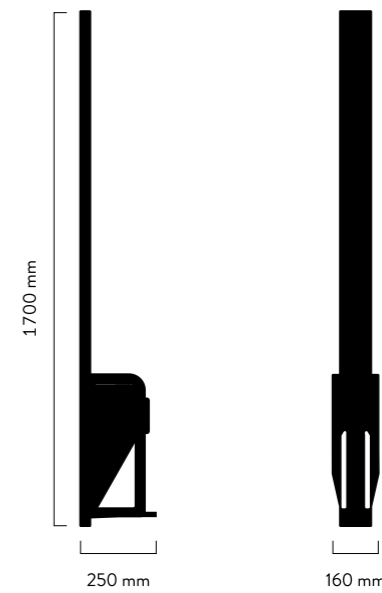

6 kg

510090 Cykelställ Avenue | Bike Stand Avenue

510091
510095
510096

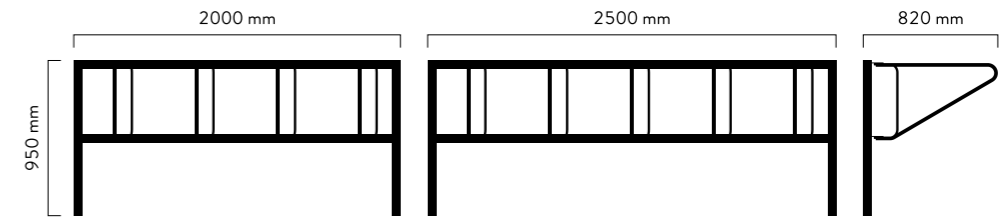

560000 Pollare Avenue | Bollard Avenue

560010
560020
560000-9005
560010-9005
560020-9005

300 mm 1200 mm 1200 mm 1200 mm
Ø220 mm Ø100 mm Ø76 mm

540012 Papperskorg Classic | Wastebin Classic

530 mm 360 mm 740 mm

540019 Papperskorg Tilt 40L | Wastebin Tilt 40L

380 mm 230 mm 630 mm

540021 60L 5,2 kg

540022 40L 17 kg

540020 Papperskorg Avenue 75L | Wastebin Avenue 75L

400 mm 850 mm

75L 18,6 kg

540022 Papperskorg Avenue 95L | Wastebin Avenue 95L

420 mm 1000 mm

95L 27,6 kg

540018 Papperskorg Avenue 35L | Wastebin Avenue 35L

300 mm 500 mm

35L 9 kg

540026 Papperskorg Life 100L | Wastebin Life 100L

380 mm 380 mm 1050 mm

100L 25 kg

540027 Papperskorg Life 200L | Wastebin Life 200L

760 mm 380 mm 1050 mm

200L 48,5 kg

540028 Papperskorg Life 300L | Wastebin Life 300L

1140 mm 380 mm 1050 mm

300L 72 kg

540023 Papperskorg Focus 75L | Wastebin Focus 75L

350 mm 300 mm 1000 mm

75L 22 kg

540024 Papperskorg Focus 110L | Wastebin Focus 110L

480 mm 380 mm 980 mm

110L 32 kg

540017 Askkopp Avenue 1,2L | Ashtray Avenue 1.2L

350 mm Ø120 mm

1,2L

540029 Askkopp Tilt 1,5L | Ashtray Tilt 1.5L

200 mm 80 mm 300 mm

1,5L

540030 Askkopp Life 3L | Ashtray Life 3L

200 mm 160 mm 1000 mm

36 kg 3L

530016 Parksoffa Break | Park Sofa Break

1750 mm 750 mm 546 mm 445 mm

530018 Parkbänk Break | Park Bench Break

1750 mm 750 mm 920 mm 445 mm

54 kg

530007 Bänkbord Solid | Picnic Table Solid

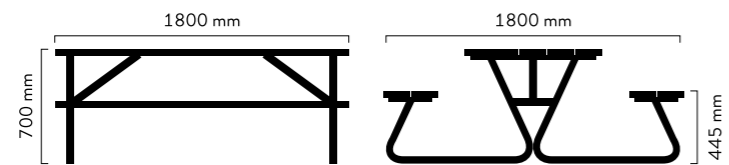

68 kg

530009 Bänkbord Timber | Picnic Table Timber

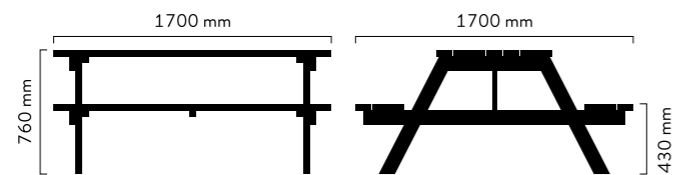

65 kg

530010 Parksoffa Parx | Park Sofa Parx

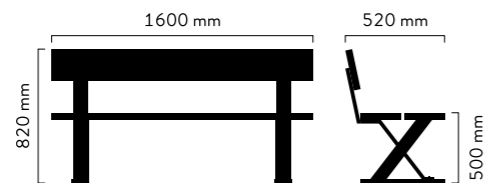

76 kg

530030-SVART Bänkbord Oslo | Picnic Table Oslo

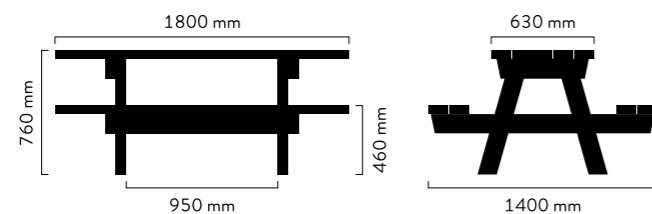

154 kg

520011* Planteringskäril Happy | Planter Happy

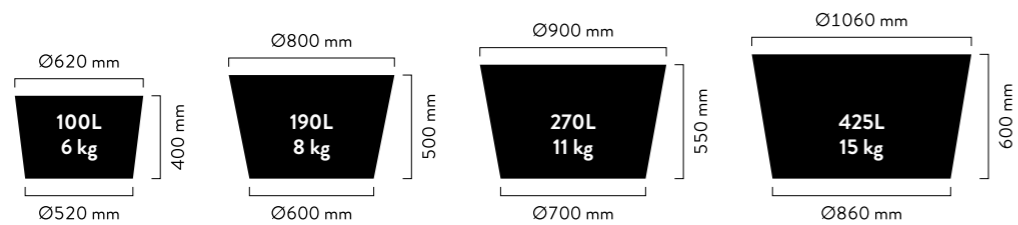

* Small = 520011 / Medium = 520012 / Large = 520013 / XL = 520014

520015 Planteringskäril ONE | Planter ONE

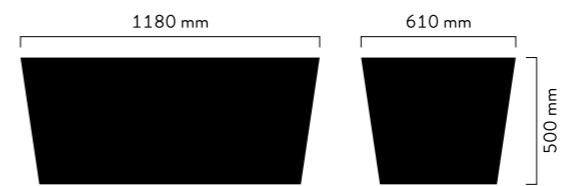

320L / 14,5 kg

520016 Planteringskäril Edge | Planter Edge

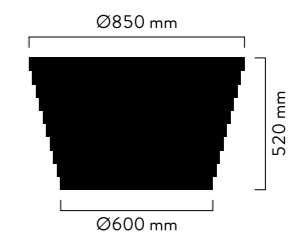

210L / 13 kg

520017 Planteringskäril Grow | Planter Grow

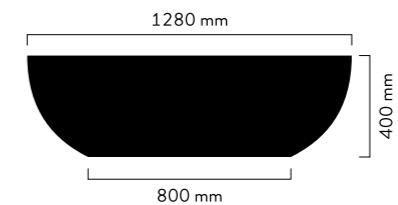

400L / 24 kg

520018 Planteringskäril Happy Low | Planter Happy Low

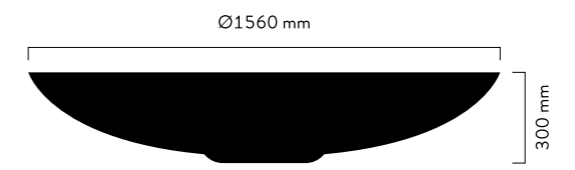

21,5 kg

520019 Planteringskäril Octagon | Planter Octagon

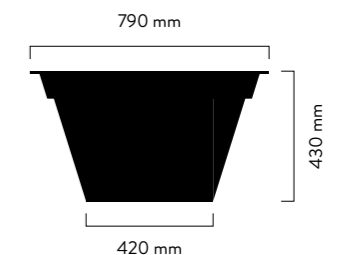

6,5 kg

500130 Sandbehällare 130L | Sand Container 130L

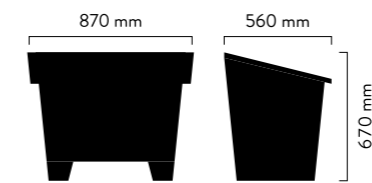

130L / 13 kg

500250 Sandbehällare 250L | Sand Container 250L

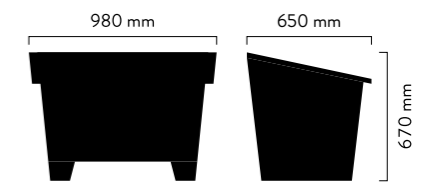

250L / 17 kg

500350 Sandbehällare 350L | Sand Container 350L

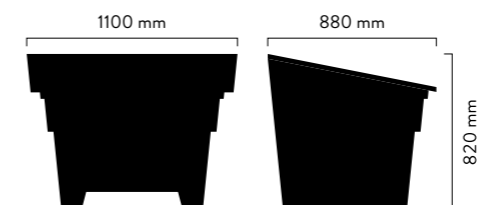

350L / 20 kg

500550 Sandbehällare 550L | Sand Container 550L

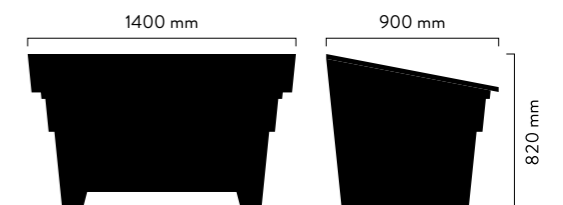

550L / 29 kg

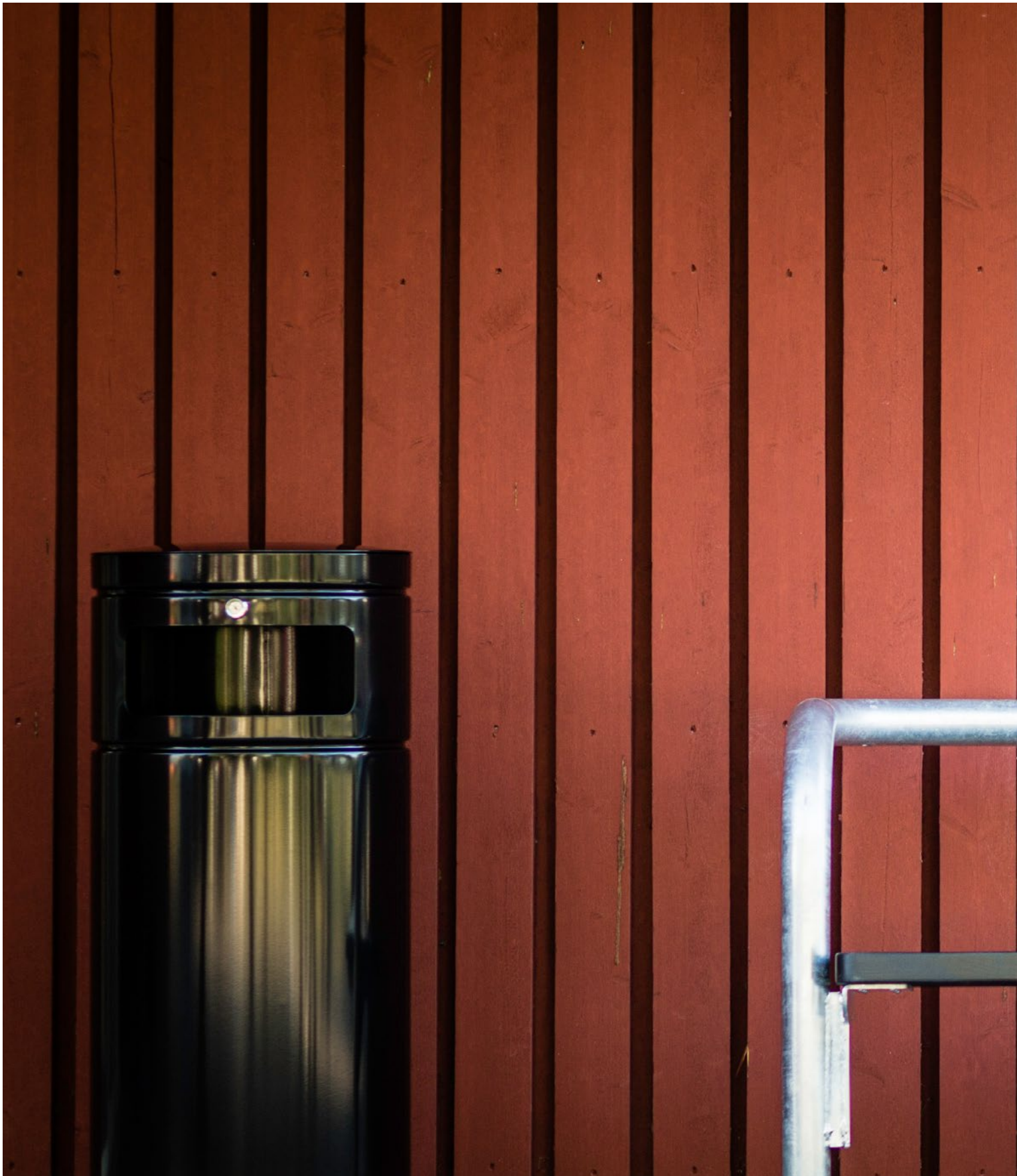

FORMENTA

Box 525, 331 25 Värnamo
+46 (0)370-69 25 50
www.formenta.se